



VARTA BLUE dynamic EFB

Die wesentlichen Vorteile



Bereit für Start-Stopp-Systeme der Einstiegsklasse



Entspricht höchsten deutschen Qualitätsstandards



Patentiertes PowerFrame® Gitter für zuverlässige Startleistung, schnelle Ladefähigkeit und hohe Korrosionsbeständigkeit.



Erfüllt als Originalersatzteil alle Kriterien der Automobilhersteller

Für weitere Informationen varta-automotive.com

BESTELLINFORMATION

Europäische Typ-Nr. (ETN):	595500085
Artikel-Nummer:	595500085D842
Kurzbezeichnung:	N95
Strichcode:	4016987152331
UK-Code:	019EFB
Verpackungseinheit:	1
Palette / Karton:	36

TECHNISCHE INFORMATION

Spannung [V]:	12	Bodenleiste:	B13
Batterie-Kapazität [Ah]:	95	Schaltung:	0
Kälteprüfstrom EN [A]:	850	Polart:	1
Länge [mm]:	353	Gehäusegröße:	H8/LN5
Breite [mm]:	175	Gewicht gug (kg):	24,49
Höhe [mm]:	190		

ZEICHNUNGEN

B13

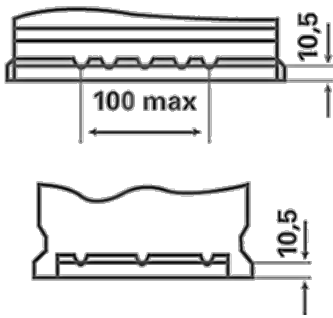

0

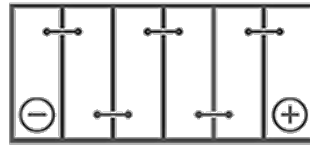

1

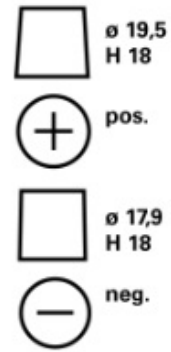

3

